

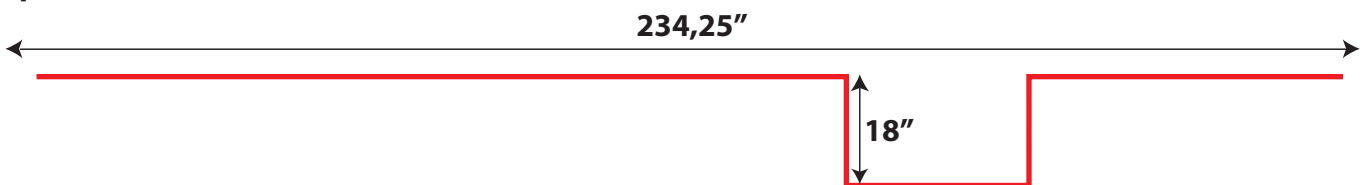

**Top view**

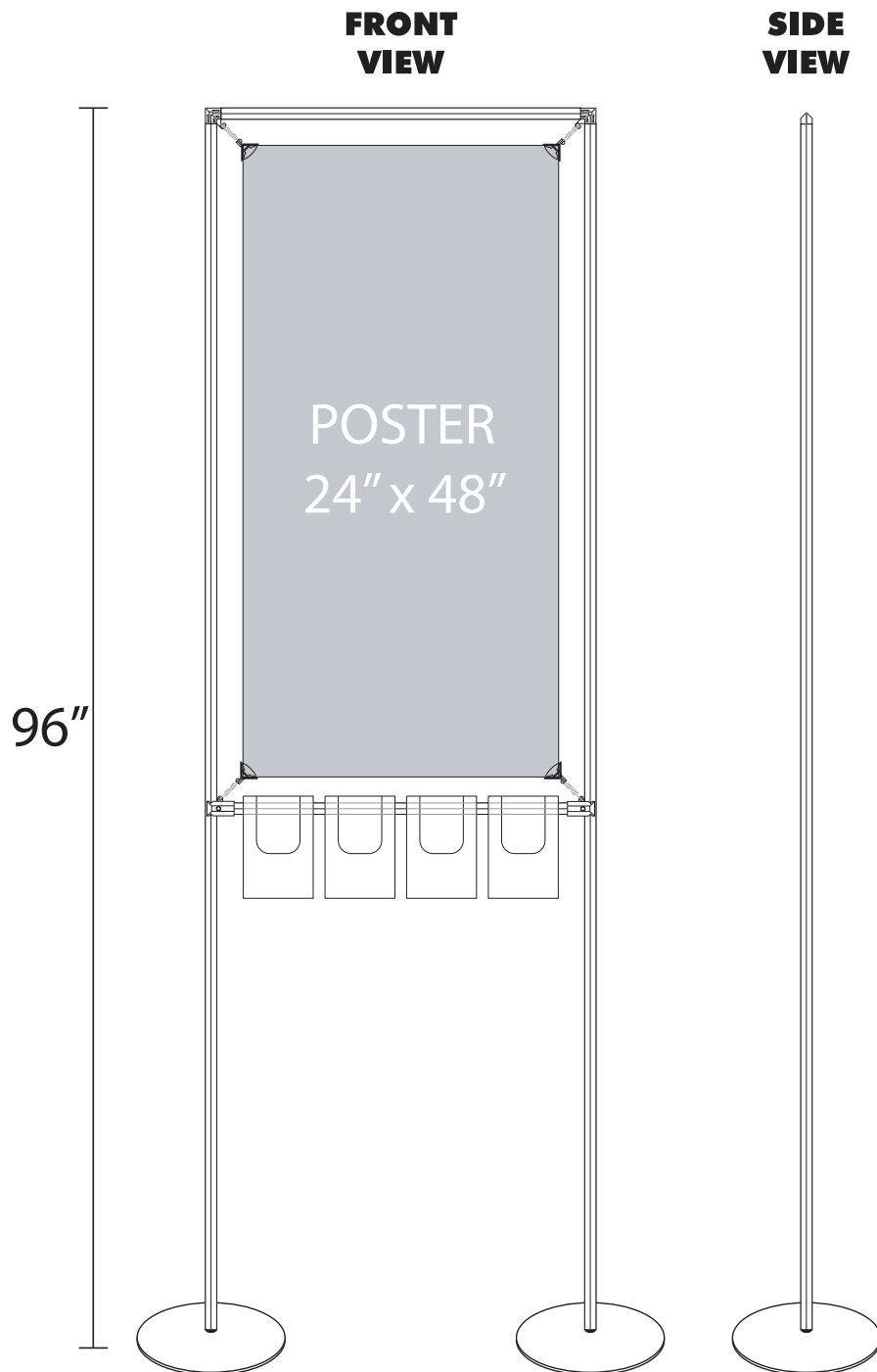

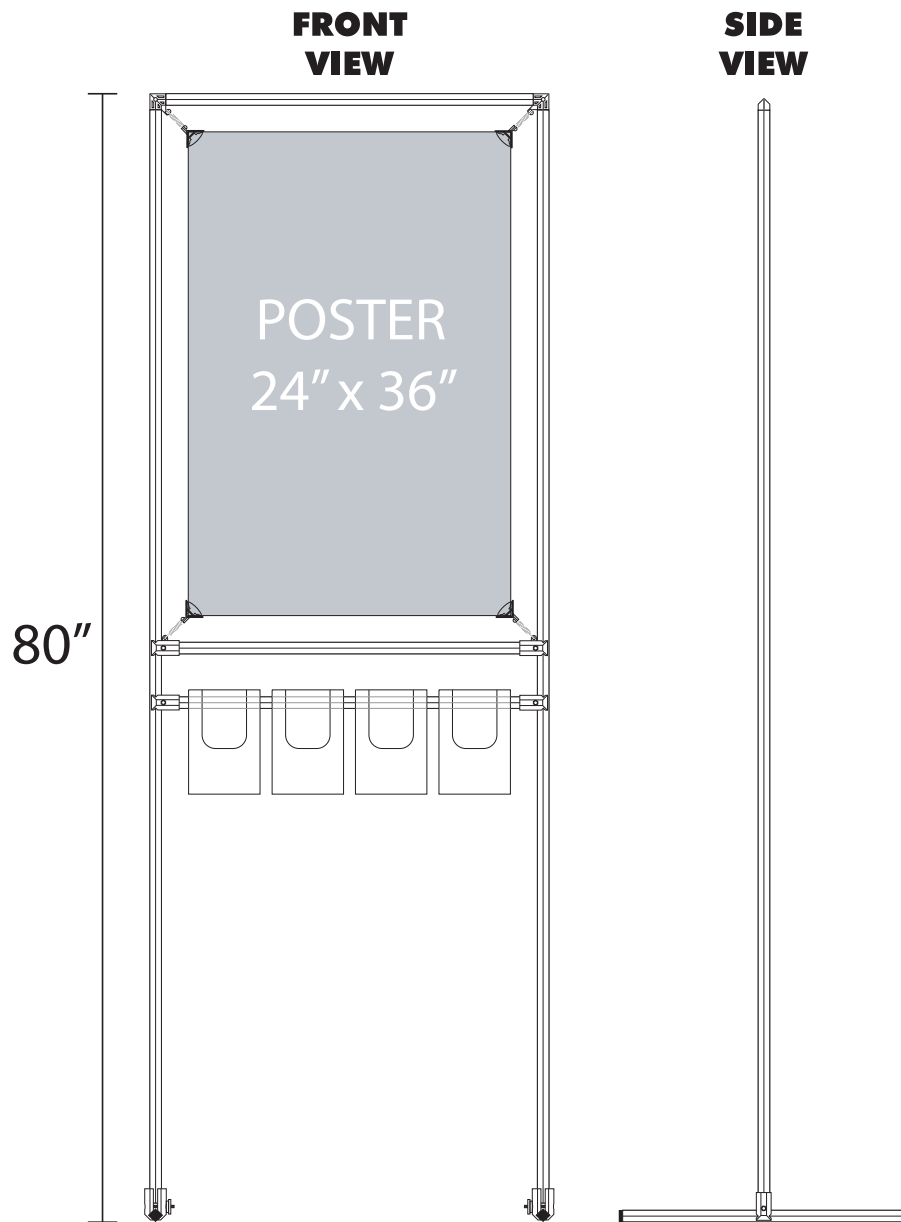



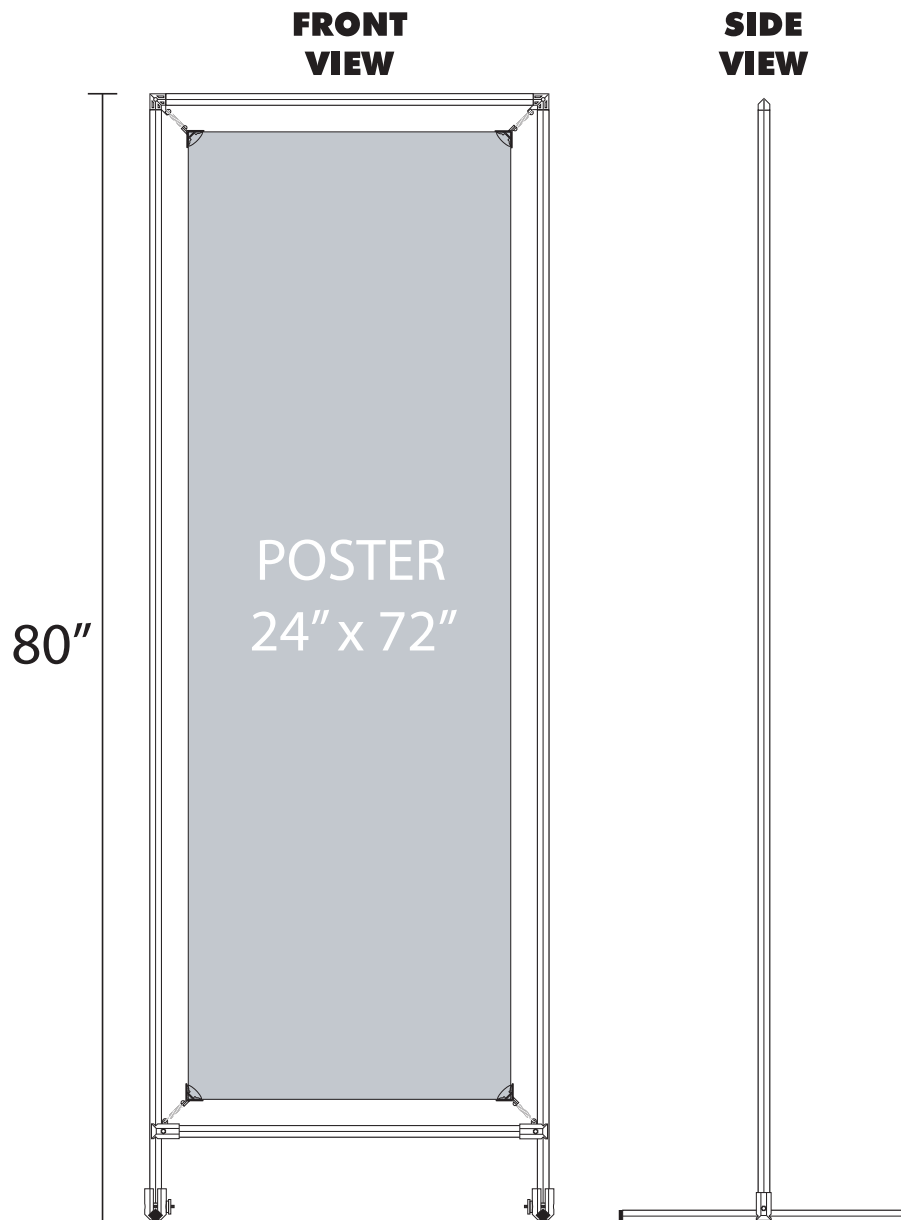

# INSTRUCTIONS DE MONTAGE DES TABLES

- 1** Connecter 2 tubes de 19,5" avec 1 tube de 24" tel qu'illustré ci-dessous.  
**Connecter 5 ensembles**

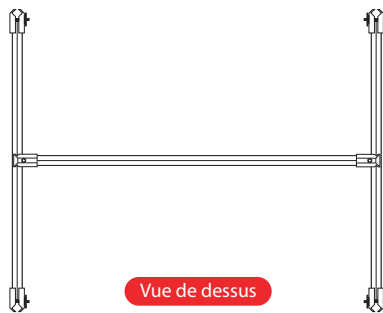

- 2** Connecter 2 tubes de 24" avec 1 tube de 19,5" tel qu'illustré ci-dessous.  
**Connecter 6 ensembles**

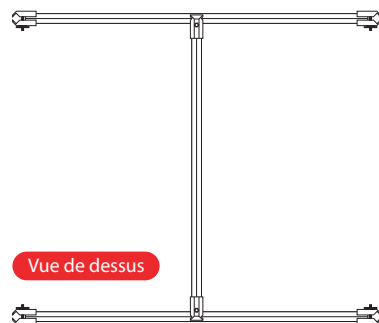

- 3** Connecter les éléments **1** sur les 4 grands tubes verticaux en respectant les marques grises, tel qu'illustré ci-dessous.

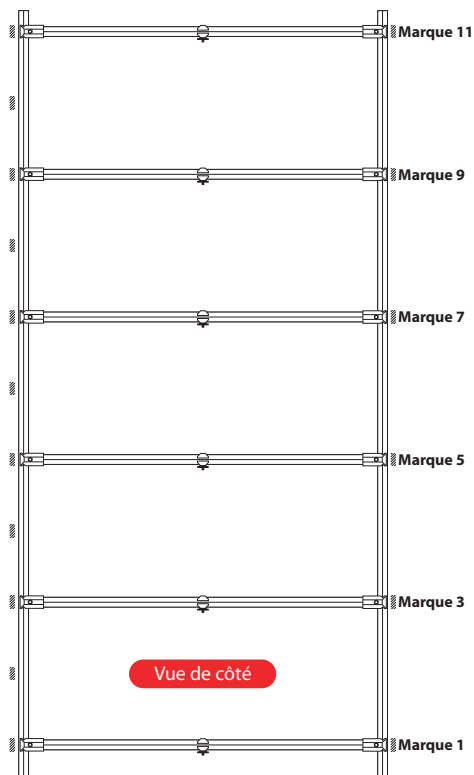

- 4** Connecter les éléments **2** sur les 4 grands tubes verticaux en respectant les marques grises, tel qu'illustré ci-dessous.

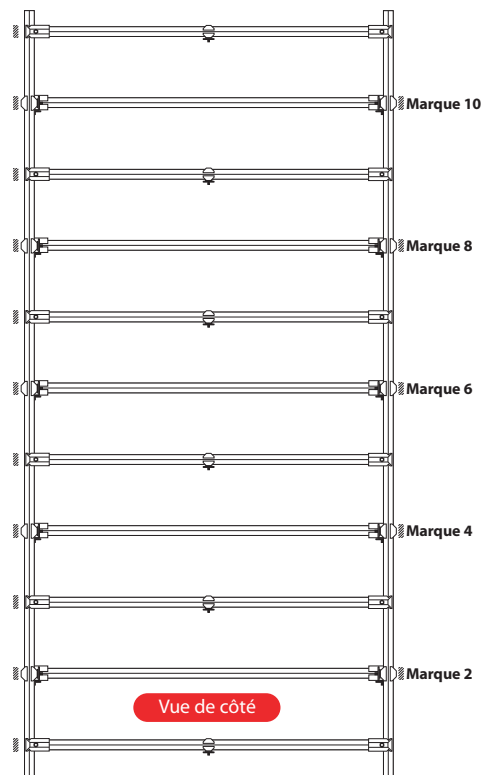

- 5** Connecter la partie supérieure tel qu'illustré ci-dessous (support pour dessus de table)

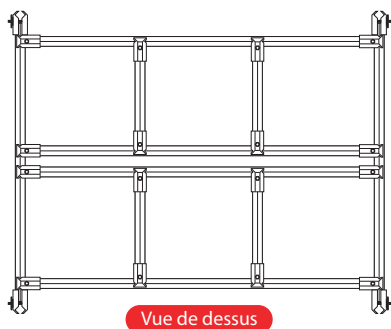

- 6** Connecter les clips velcro en plusieurs endroits en fonction de la disposition des velcros du plateau de table. Poser le plateau.

